









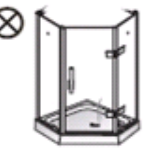

## Duškaare paigaldusjuhend

Duškaare klaasseinad 900 x 900 x 1900

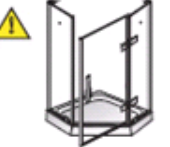
Duškaare klaasseinad 800 x 800 x 1900

 <p>Ärge jätke lapsi üksi dušikabiini</p>	 <p>Ärge tõstke dušikabiini ega pange sinna asju</p>	 <p>Ärge lööge dušikabiini raskete esemetega</p>
 <p>Ärge suitsetage dušikabiinis</p>	 <p>Ettevaatlikult sisene ja välju dušikabiinist</p>	 <p>Kasuta avamisel käepidet</p>
 <p>Ettevaatus Dušiall on libe</p>	 <p>Ventileeri dušikabiini pärast kasutamist</p>	 <p>Pesta tavapärasel viisil. Mitte kasutada ammoniaaki ja atsetooni sisaldavaid pesuvaineid</p>
 <p>Väikesi kriimustusi saab eemaldada 0 liivababeriga, eelnevalt niisutada ja siis lihvida.</p>	 <p>Leket saab vältida sanitaar silikooniga</p>	 <p>Hoida äravool puhas</p>



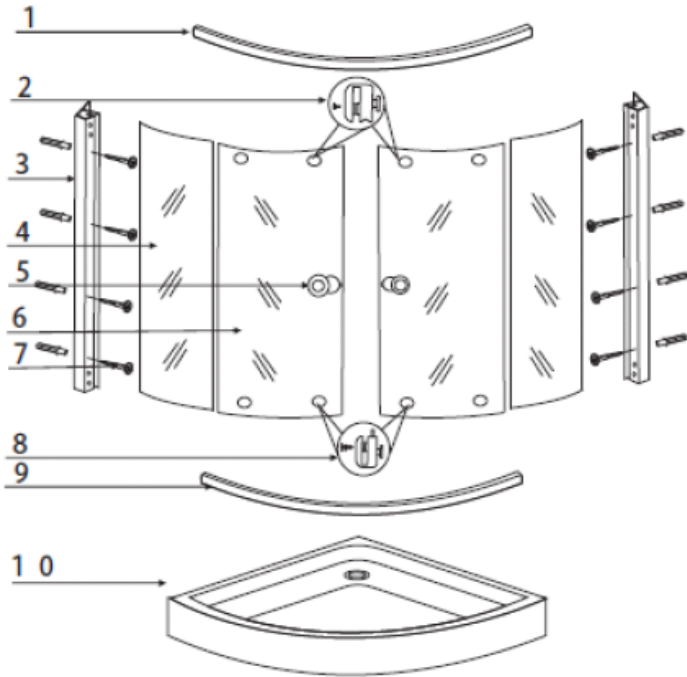

- |                         |                                   |
|-------------------------|-----------------------------------|
| 1 Ülemine karkass - 1tk | 6 Ukse klaas -2 tk                |
| 2 Ülemised rullid -4tk  | 7 Kruvid                          |
| 3 Seina liistud -2+2 tk | 8 Alumised rullid - 4 tk          |
| 4 Klaasseinad 2 tk      | 9 Alumine karkass - 1 tk          |
| 5 Käepidemed- 2-tk      | 10 Dušialus ( ei kuulu komplekti) |

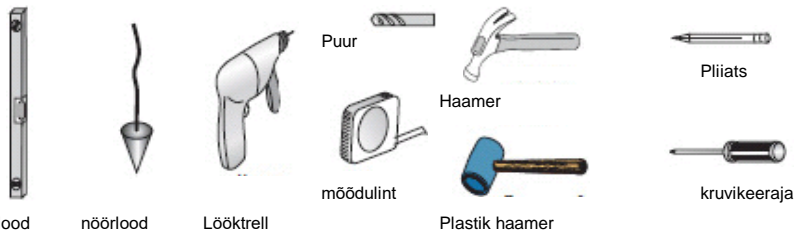

Paigalda dušinurk vastavalt joonistele. Silikoonitada (pole komplektis) aluse/seina, aluse/duširaami ja duširaami/seina vaheline osa ning kõik muud võimalikud veelekke punktid.

#### GARANTIINGIMUSED

- Klient (ostja, paigaldaja või lõplik omanik) on kohustatud kontrollima toodet tarnimise ajal kaupluses ja enne paigaldamist. Edasised nõuded ilmsete defektide ja vale värvitooniga paigaldatud toodete suhtes lükatakse tagasi.
- Garantii ei kata kliendi poolt tootele tekitatud vigastusi, ebaõigest käsitlemisest või valesti ladustamisest. Valesti kokkupanemisest, kasutamisest või hooldamisest ning mitte kvaliteetsest veest tekitatud vigastusi.
- Vannid ja väikevannid tuleb paigaldada selliselt, et neid oleks võimalik pärast müürimist ülevalt välja võtta. **MAALETOOJA EI VASTUTA KLAASSEINTE KAHJUSTUSTE EEST, MIS ON TINGITUD SELLE REEGLI EIRAMISEST.**
- Toote puhastamiseks tohib kasutada üksnes selleks sobivaid vahendeid. (puhastusained mille PH on 7)
- Kõik nõuded lahendatakse kliendi ja konkreetse toote müüja vahel.
- Garantiaeg algab kliendile toote kättetoimetamise päevast (mille müüja märgib selle garantiilehele). Kui toote paigaldab müüjast erinev firma (paigaldusfirma), siis algab garantiaeg paigaldamise kuupäevast juhul kui klient tellis selle kolme nädala jooksul pärast toote kättesaamist.
- Nõuete esitamiseks palume esitada otustõend/arve ja garantiileht

#### Garantiaeg:

- Dušialus - 2 aastat
- Dušikabiin - 2 aastat
- Dušikabiini rullikud (kuluosa)- 6 kuud

#### Hooldus:

- Piserda veidi vett kriimustusele, seejärel poleeri kriimustus õrnal abrasiivmeetodil õhukese niiske ja kuiva paberiga.
- Niiske ja kuiv paber võivad jätta mõningaid jälgi, mis on eemaldatavad, kui poleerida akrüüli autovärnitsaga.
- Kindlustamaks, et akrüül särab kui uus, viimistle poleerimine silikoonist autopoleeriga.
- Ülaltoodud protseduure võib teostada nii käsitsi kui poleeriminasinaga.

#### Hoiatus:

- Vann/dušialus tuleb koheselt puhastada peale kuuma seebise vee kasutamist. Mittelahustuvate seebiproduktide, kehrasvade ja mustuse jäljed, mis muidu raskendavad vanni puhastamist on kergelt eemaldatavad koheselt peale vanni kasutamist.
- Abrasiivseid puhastusvahendeid mitte kasutada.
- Akrüülil on hea vastupidamisvõime hapetele ja alustele, kuid vältida tuleks kontakti keemilistest puhastustest ainetega ja värveemaldajatega.
- Sigareti kontakte vanni/dushialuse pinnaga tuleks vältida, juhul kui kahjustus tekib eemaldada põletusjälg poleerimise teel.
- Kui ehitustööd vannitoas jätkuvad peale vanni paigaldamist, ei tohiks vanni pinna kaitsekihti (kilet) enne tööde lõpemist eemaldada.

#### Tehniline info:

- Madala dušialuse sifooni vee äravoolu maht on 30 l/minutis
- Kõrge dušialuse sifooni vee äravoolu maht on 45 l/minutis ja ülevoolu maht on 10 l/minutis
- Toode on mõeldud kodukasutuseks ja vastab EU standardile EVS-EN 14527:2006+A1:2010

#### Garantii kehtib Eesti Vabariigi piires ja garantiid teostab maaletooja:

**BISTON OÜ**  
**Tallinn, Betooni 11B**  
**E-R 8.30-16.30**  
**TEL: +3726228691**

[INFO@BISTON.EE](mailto:INFO@BISTON.EE)

MÜÜGI KUUPÄEV..... EDASIMUUJA ALLKIRI / PITSAT .....

Märkmekd garantiiremondi kohta

Kuupäev.....

Veakirjeldus.....

.....

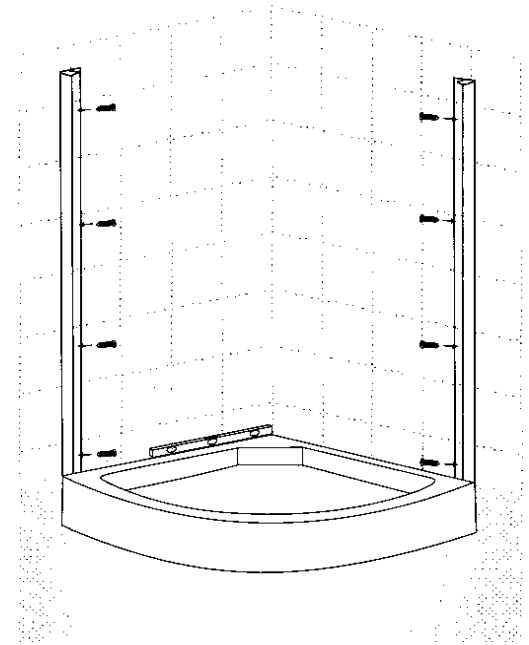
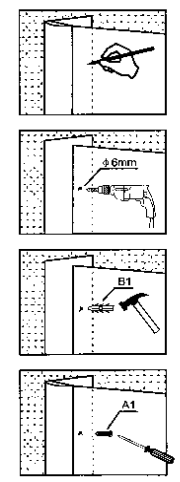
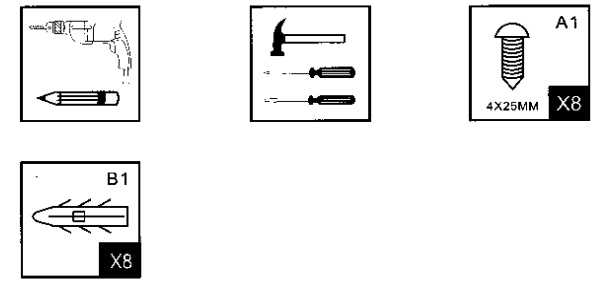
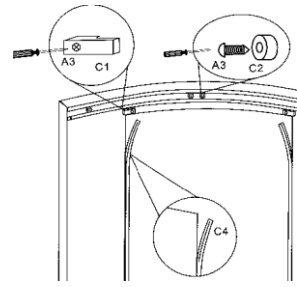
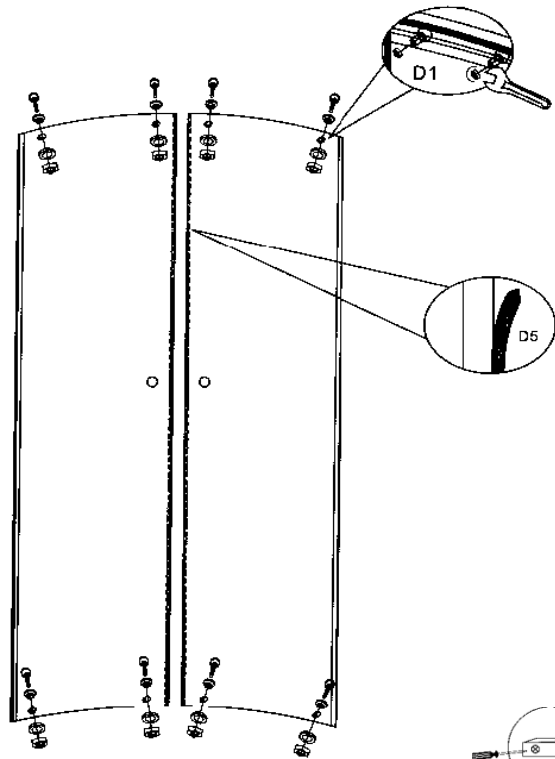
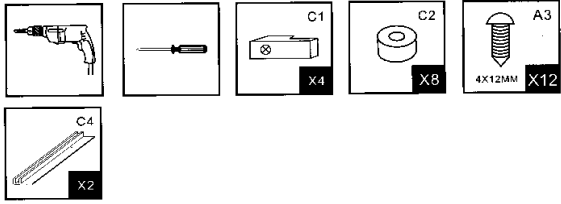

6

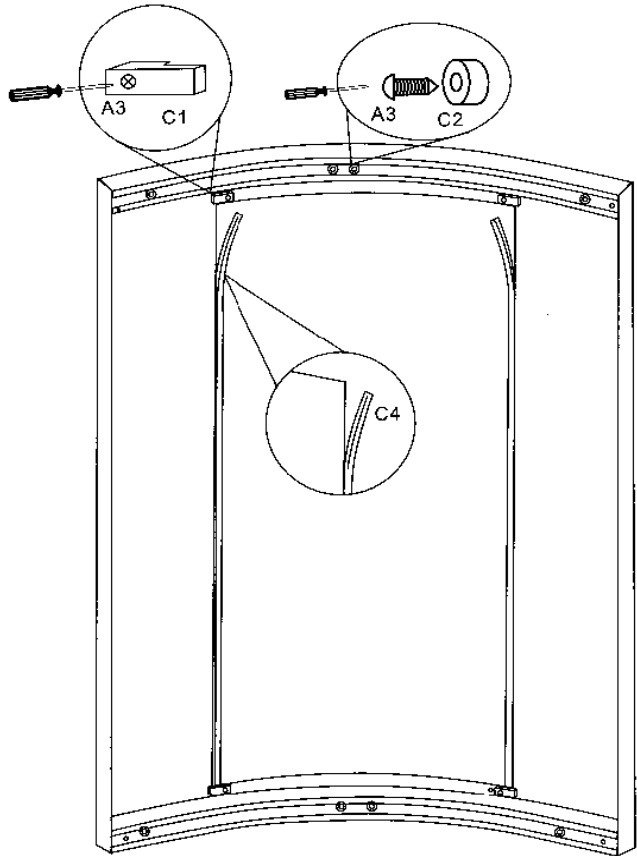
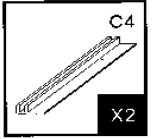
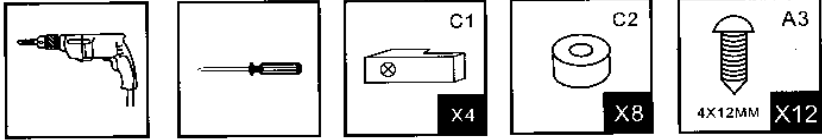

4

3

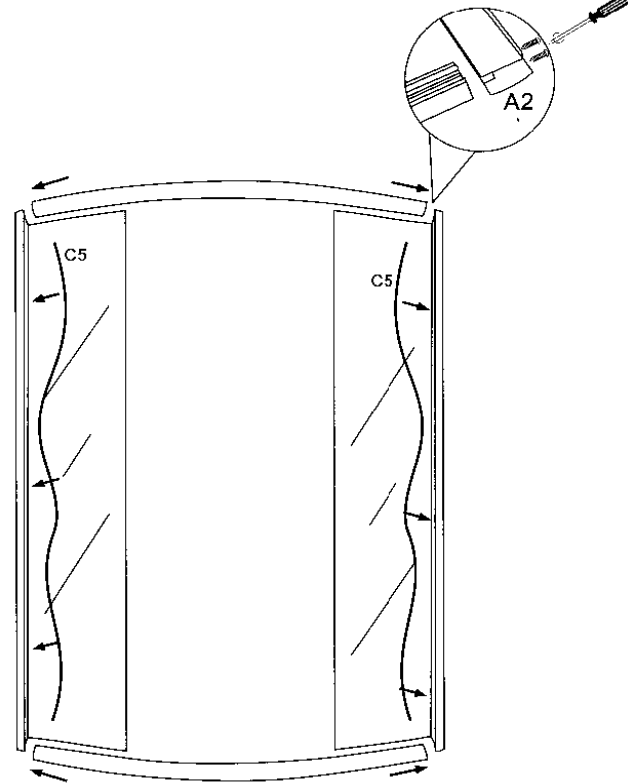
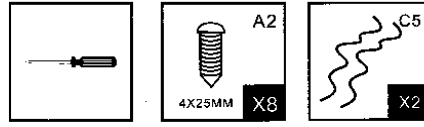

5